

Rollei

Stativ C5i pro/C6i pro

Tripod C5i pro/C6i pro

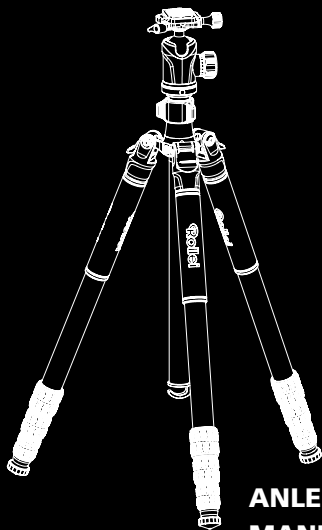

ANLEITUNG AUF DEUTSCH
MANUAL IN ENGLISH

www.rollei.de

Inhalt

Bedienungsanleitung	4
Beschreibung Panoramakopf	4
Schnellwechselplatte nutzen	5
Panorama-Knopf einstellen	5
Beschreibung Stativ	6
Umbau zum Monopod	7
Smartphone-Halter	8
Werkzeug	9
Winkeleinstellung	10
Technische Daten	11

Content

User Manual	12
Description Panorama Head	12
Using the Quick Release Plate	13
Adjusting the Panorama Knob	13
Description Tripod	14
Conversion to Monopod	15
Smartphone Holder	16
Tool	17
Angle Adjustment	18
Technical Data	19

Rollei Stativ C5i pro / C6i pro Bedienungsanleitung

Danke, dass Sie sich für unsere Produkte entschieden haben! Vor der Verwendung bitte sorgfältig durchlesen.

Beschreibung Panoramakopf

- 1** Panorama-Verschlussknopf
- 2** Anti-Rutsch-Rille
- 3** Plattform-Verschlussknopf
- 4** 1/4-Zoll-Universalgewinde
- 5** Vertikale Wasserwaage
- 6** Kugelverriegelungsknopf
- 7** Basis
- 8** Schnellwechselplatte
- 9** Horizontale Wasserwaage
- 10** Kugel
- 11** Kugel Hülle
- 12** Basis-Verriegelungsknopf

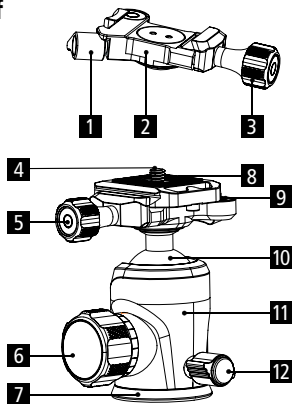

Schnellwechselplatte nutzen

1. Knopf lösen
2. Legen Sie die Wechselplatte ein, wie auf den Bildern gezeigt.
3. Kippen Sie die Platte, um erst eine Seite einzulegen, dann die andere.
4. Drehen Sie die Platte mit dem Knopf fest.

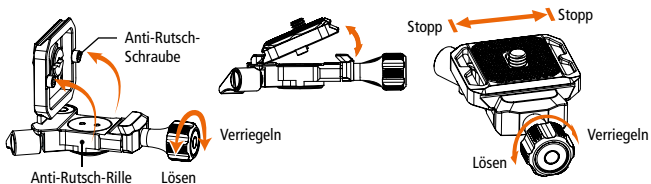

Panorama-Knopf einstellen

Wenn der Panorama-Verschlussknopf [1] verriegelt ist, aber schief steht, ziehen Sie ihn einfach nach vorne und stellen ihn auf die gewünschte Position.

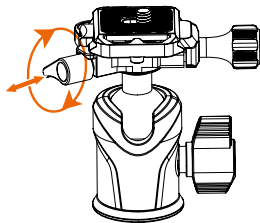

Beschreibung Stativ

- 1** Lösen Sie die Basisschraube, um die Platte ohne Werkzeug zu demontieren
- 2** Taste zur Winkeleinstellung
- 3** Wenn Sie den Haken heraus drehen finden Sie ein verstecktes Werkzeug und die Smartphone-Halterung
- 4** Schrauben Sie die Basis-Platte fest
- 5** Anti-Rotationsschraube:
Verwenden Sie das Werkzeug, um die Anti-Rotations-Schraube festzuziehen, um eine Drehung des Kugelkopfes zu vermeiden
- 6** Griff aus Silikon
- 7** Mittel-Säule
- 8** Abnehmbare Füße / integrierte Spikes

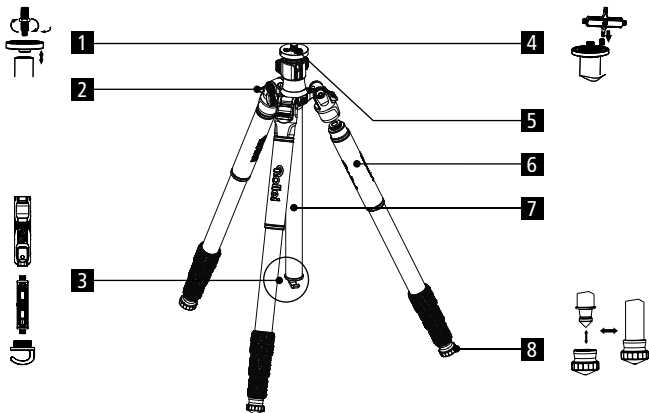

Kurze Version

- 1** Lösen Sie das Bein
- 2** Lösen Sie die Basis-Platte
- 3** Kombinieren Sie die Basis-Platte und das Bein als Einbeinstativ

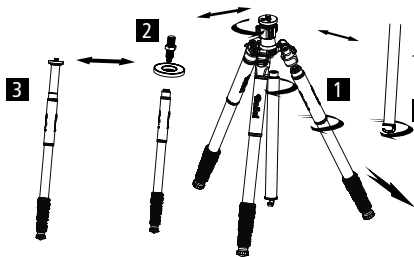

Lange Version

- 1** Lösen Sie das Bein
- 4** Lösen Sie den Haken und den Drehknopf der Mittelsäule
- 5** Entfernen Sie die Mittelsäule und montieren Sie Bein und Platte als neues Einbeinstativ

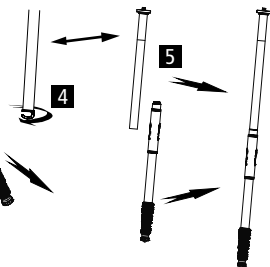

Smartphone-Halter

Wie man den versteckten Smartphone-Halter benutzt

- Klappen Sie die beiden Enden aus um Ihr Smartphone einzuspannen

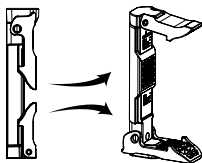

Verwendung des Halters

- Direkt auf dem Stativ
- In der Plattform
- Auf der Schnellwechselplatte

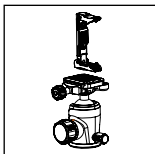
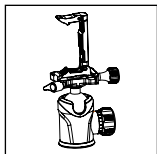
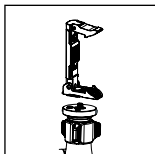

Werkzeug

Wie man das Werkzeug nutzt

- Drehen Sie das Rad nach oben oder unten, um das Werkzeug zu öffnen

Verwendung des Werkzeugs

- Konterschraube festziehen, um Drehung des Kugelkopfs zu verhindern
- Beinwinkel Empfindlichkeit einstellen
- Schnellwechsellatte festziehen

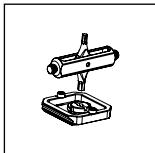
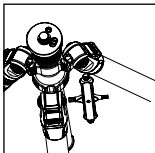
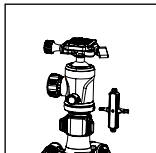
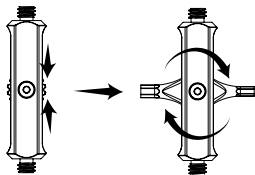

Winkeleinstellung

- Drücken Sie den Knopf, um den Winkel des Stativbeins einzustellen
- Um 180° zusammenklappbar

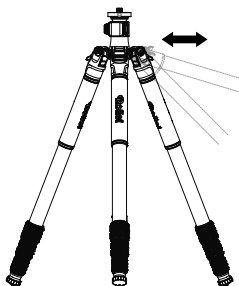

Hoher
Winkel



Mittlerer
Winkel



Niedriger
Winkel

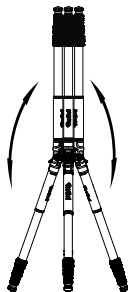

Zusammen-
geklappt

Stativ	C5i pro	C6i pro
Material	Carbon	Carbon
Sektionen	4	4
Stativbeindurchmesser	Max. Ø 25 mm	Max. Ø 28 mm
Zusammengefaltet	47 cm	51 cm
Minimale Höhe	24,2 cm	25,5 cm
Maximale Höhe	162,4 cm	175,0 cm
Gewicht	1,37 kg	1,71 kg
Maximale Traglast	10 kg	12 kg
Monopod		
Maximale Höhe	169,9 cm	184,8 cm
Gewicht	0,63 kg	0,81 kg
Smartphone-Halter		
Clip-Bereich	6,5 – 8,5 cm	6,5 – 8,5 cm

Design und Spezifikation des tatsächlichen Produkts können abweichen.

Rollei Tripod C5i pro/C6i pro User Manual

Danke, dass Sie sich für unsere Produkte entschieden haben! Vor der Verwendung bitte sorgfältig durchlesen.

Description Panorama Head

- 1** Panorama locking knob
- 2** Anti-slip groove
- 3** Platform locking knob
- 4** 1/4-inch universal thread
- 5** Vertical spirit level
- 6** Ball lock button
- 7** Base
- 8** Quick release plate
- 9** Horizontal spirit level
- 10** Ball
- 11** Ball cover
- 12** Base locking knob

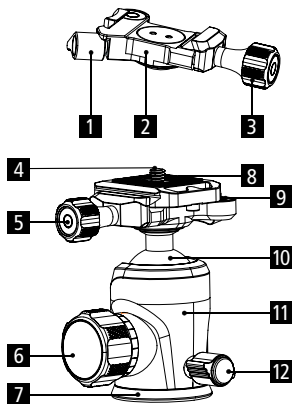

Using the Quick Release Plate

1. Loosen the knob.
2. Insert the interchangeable plate as shown in the pictures.
3. Tilt the plate to insert one side first, then the other.
4. Tighten the plate with the knob.

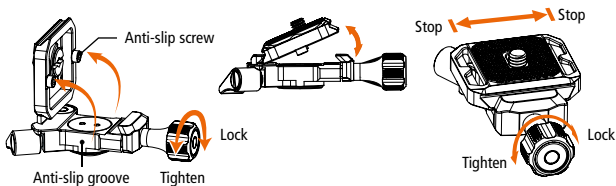

Adjusting the Panorama Knob

If the panorama lock knob [1] is locked but crooked, simply pull it forward and adjust it to the desired position.

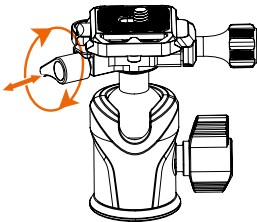

Description Tripod

- 1** Loosen the base screw to dismantle the plate without tools
- 2** Button for angle adjustment
- 3** When you turn the hook out you will find a hidden tool and the smartphone holder
- 4** Screw the base plate tight
- 5** Anti-rotation screw
Use the tool to tighten the anti-rotation screw to prevent rotation of the ball head
- 6** Silicone handle
- 7** Centre column
- 8** Removable feet / integrated spikes

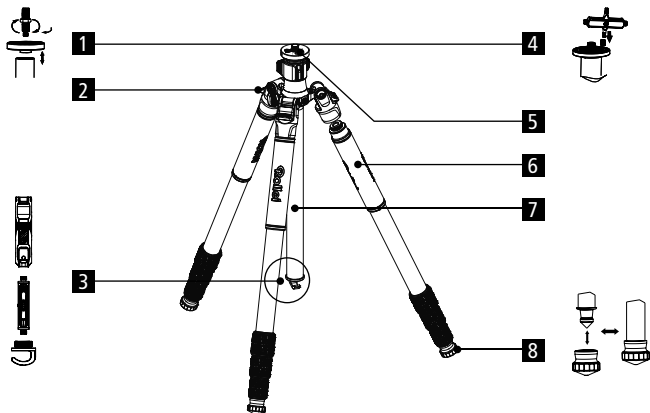

Conversion to Monopod

Short version

- 1** Detach the leg
- 2** Detach the base plate
- 3** Combine the base plate and the leg as a monopod.

Long version

- 1** Detach the leg.
- 4** Loosen the hook and the knob of the centre column.
- 5** Remove the centre column and assemble the leg and plate as a new monopod.

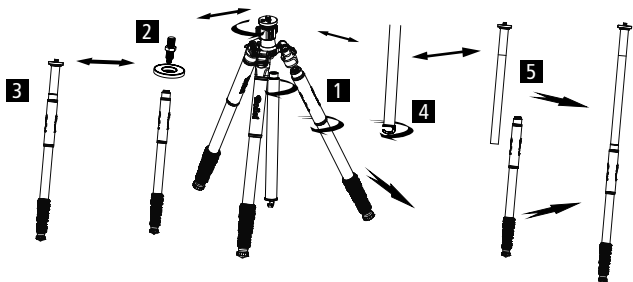

Smartphone Holder

How to use the hidden smartphone holder

- Unfold the two ends to clamp your smartphone in place

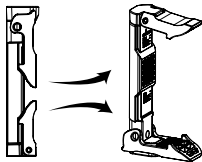

How to use the holder

- Directly on the tripod
- On the platform
- On the quick release plate

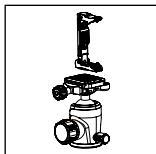
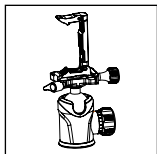
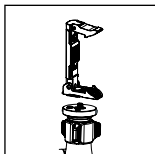

Tool

How to use the tool

- Turn the wheel up or down to open the tool

How to use the tool

- Tighten counter screw to prevent rotation of ball head
- Adjust leg angle sensitivity
- Tighten quick release plate

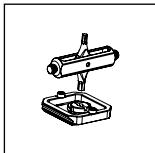
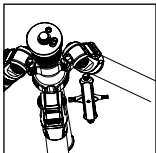
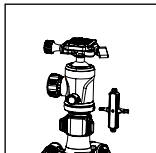
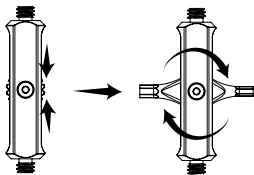

Angle Adjustment

- Press the button to adjust the angle of the tripod leg

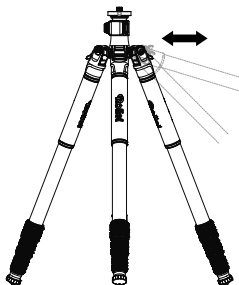

High angle

Middle angle

Low angle

- Foldable by 180°

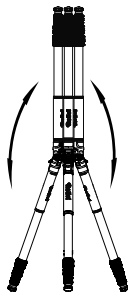

Folded

Tripod	C5i pro	C6i pro
Material	Carbon	Carbon
Sections	4	4
Tripod leg diameter	Max. Ø 25 mm	Max. Ø 28 mm
Folded	47 cm	51 cm
Minimum height	24.2 cm	25.5 cm
Maximum height	162.4 cm	175.0 cm
Weight	1.37 kg	1.71 kg
Maximum load	10 kg	12 kg
Monopod		
Maximum height	169.9 cm	184.8 cm
Weight	0.63 kg	0.81 kg
Smartphone holder		
Clip range	6.5 – 8.5 cm	6.5 – 8.5 cm

*Design and specification are subject to real product.



Rollei GmbH & Co. KG
In de Tarpen 42
D-22848 Norderstedt

Service Hotline:

+49 40 270750277

Item No.:

C5i pro: 22943

C6i pro: 22944